



## Installation instructions for part 95-7504

# Mazda 3 2004-2009 95-7504

### KIT FEATURES

- ISO DDIN radio provision
- Display replacement pocket



### KIT COMPONENTS

- A) Radio housing • B) ISO DDIN brackets • C) ISO DDIN trim plate • D) Display replacement pocket
- E) Display retention brackets • F) (2) 3/8" #10 bolts • G) (2) #10 nuts • H) (2) Plastic panel clips

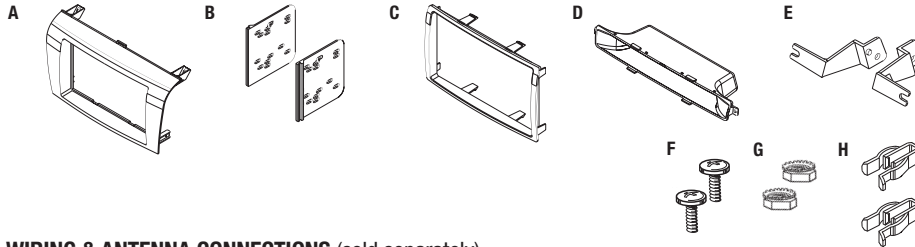

### WIRING & ANTENNA CONNECTIONS (sold separately)

Wiring Harness: • 70-7903

Antenna Adapter: • Not required

### Table of Contents

Dash Disassembly .....	2
Kit Preparation .....	2
Kit Assembly	
– ISO DDIN radio provision .....	3

### TOOLS REQUIRED

- Panel removal tool • Phillips screwdriver

**CAUTION!** All accessories, switches, climate controls panels, and especially air bag indicator lights must be connected before cycling the ignition. Also, do not remove the factory radio with the key in the on position, or while the vehicle is running.

## Dash Disassembly

1. Unclip and remove display trim panel above radio. (Figure A)

**Note:** Open glove box and start in middle of panel working towards drivers side first, because last connection on far passenger side is a hook.

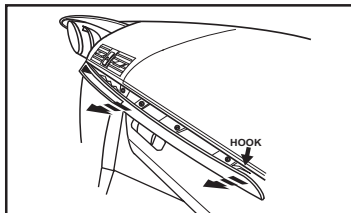

(Figure A)

2. Remove (2) Phillips screws exposed at the top of radio, then unclip and remove radio. (Figure B)

**Note:** The display is attached to radio brackets and will be removed at same time as radio.

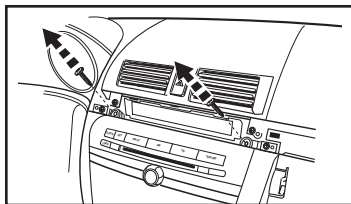

(Figure B)

3. Remove (2) Phillips screws on the back of the display trim panel, securing the display trim. Unclip and remove. (Figure C)

Continue to kit preparation

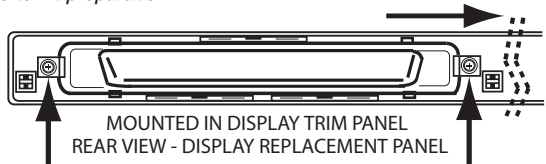

(Figure C)

## Kit Preparation

### Display Brackets/Pocket Assembly

#### Automatic Climate Control Vehicles (2006-2009)

1. Using the (2) 3/8" #10 bolts, and (2) #10 nuts, attach the display retention brackets to the display unit.
2. Remove the (2) Phillips screws in the sub dash. (Figure A)
3. Mount the display into the sub-dash using the screws removed in step 2.

Continue to kit assembly

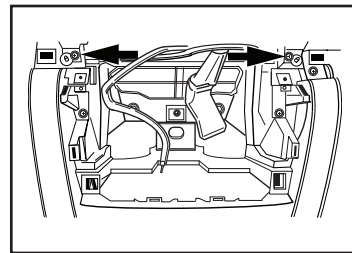

(Figure A)

#### Manual Climate Control Vehicles (2004-2009)

#### Automatic Climate Control Vehicles (2004-2005)

1. Using the (2) Phillips screws removed in step 3 of Dash Disassembly secure the display replacement pocket to the back of the display trim panel. (Figure B)

Continue to kit assembly

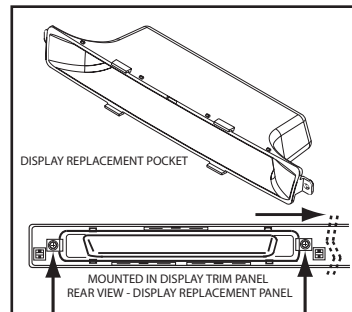

(Figure B)

## Kit Assembly

### ISO DDIN radio provision

1. Snap the *ISO DDIN brackets* to the inside edge of the *radio housing*. (Figure A)
2. Slide the radio into the bracket/radio housing assembly, and secure using the screws supplied with the radio.
3. Snap the *trim plate* onto the front of the *radio housing*. (Figure B)
4. Attach the (2) *plastic panel clips* to the rear of the *radio housing*. (Figure C)
5. Locate the factory wiring harness and antenna connector in the dash, and complete all necessary connections to the radio. Metra recommends using the proper mating adapter from Metra and/or AXXESS. Test the radio for proper operation.
6. Reassemble the dash in reverse order of disassembly.

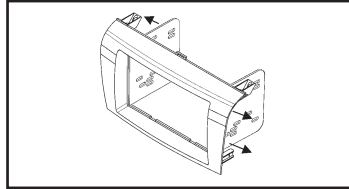

(Figure A)

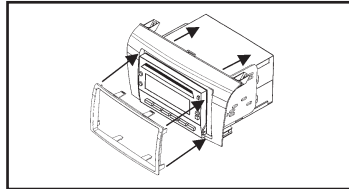

(Figure B)

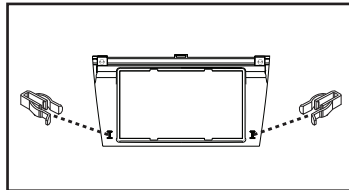

(Figure C)



Installation instructions for part 95-7504



## IMPORTANT

If you are having difficulties with the installation of this product, please call our Tech Support line at **1-800-253-TECH**. Before doing so, look over the instructions a second time, and make sure the installation was performed exactly as the instructions are stated. Please have the vehicle apart and ready to perform troubleshooting steps before calling.



### KNOWLEDGE IS POWER

Enhance your installation and fabrication skills by enrolling in the most recognized and respected mobile electronics school in our industry. Log onto [www.installerinstitute.com](http://www.installerinstitute.com) or call 800-354-6782 for more information and take steps toward a better tomorrow.



**Metra recommends MECP certified technicians**

REV. 3/17/2016 INST95-7504



## Instrucciones de instalación para la pieza 95-7504

# Mazda 3 2004-2009 95-7504

### CARACTERÍSTICAS DEL KIT

- Provisión de radio ISO DDIN
- Bolsillo de reemplazo de pantalla



### COMPONENTES DEL KIT

- A) Carcasa del radio • B) Soportes ISO DDIN • C) Placa de moldura ISO DDIN • D) Cavity de reemplazo de pantalla
- E) Soportes de retención de pantalla • F) (2) 3/8" x #10 pernos • G) (2) #10 nueces • H) (2) Ganchos para panel

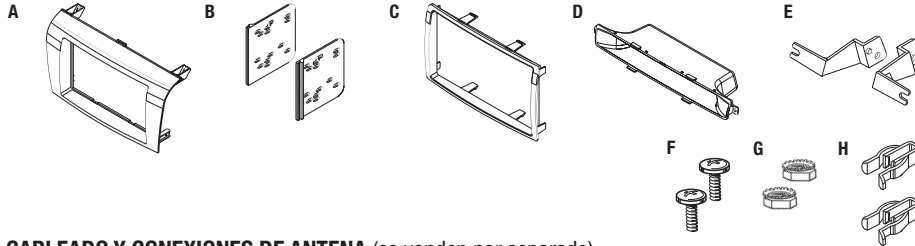

### CABLEADO Y CONEXIONES DE ANTENA (se venden por separado)

Árnés de cableado: • 70-7903

Adaptador de antena: • No se requiere

### Índice

Desmontaje tablero .....	2
Preparación del kit .....	2
Ensamble del kit	
– Provisión de radio ISO DDIN .....	3

### HERRAMIENTAS REQUERIDAS

- Herramienta para quitar paneles
- Destornillador Phillips

**¡PRECAUCIÓN!** Todos los accesorios, interruptores, paneles de controles de clima y especialmente las luces del indicador de las bolsas de aire deben estar conectados antes de ciclar la ignición. Además, no quite el radio de fábrica con la llave en la posición o de encendido ni con el vehículo funcionando.

## Desmontaje tablero

1. Desenganche y quite el panel de la pantalla por encima de la radio. (Figura A)

**Nota:** Abra la guantera y empezar en el centro del panel, trabajando hacia el lado del conductor primero. La última conexión en el otro lado del pasajero es un gancho.

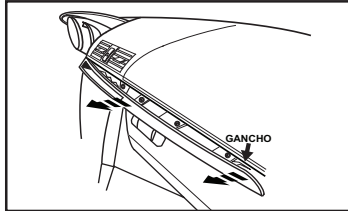

(Figura A)

2. Retire (2) tornillos Phillips expuestas en la parte superior del radio, y luego soltar y quitar la radio. (Figura B)

**Nota:** La pantalla está unido a los soportes de radio y será eliminado en mismo tiempo que la radio.

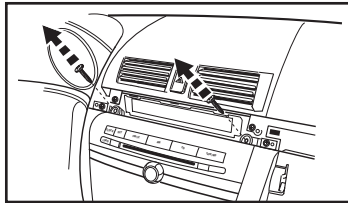

(Figura B)

3. Retire (2) tornillos Phillips en la parte posterior del panel de la pantalla de ajuste de fijación del panel de la pantalla. Soltar y retirar la pantalla. (Figura C)

Continúe con la preparación del kit

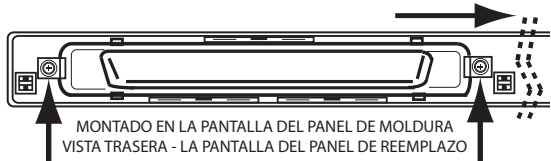

(Figura C)

## Preparación del kit

### Soportes pantalla/Montaje de cavidad Vehículos automáticos de control de clima (2006-2009)

1. El uso de los (2) 3/8" X #10 pernos y (2) #10 tuercas, fije los soportes de retención de pantalla para la pantalla.
2. Retire los (2) tornillos Phillips en la sub-tablero. (Figura A)
3. Monte la pantalla en el sub-tablero con los tornillos retirados en el paso 2. Continúe con el ensamble del kit

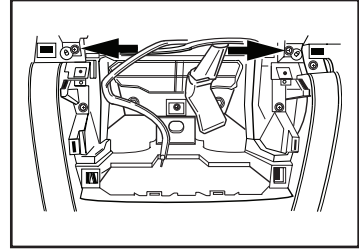

(Figura A)

### Vehículos de control de clima manual (2004-2009)

### Vehículos automáticos de control de clima (2004-2005)

1. El uso de los (2) tornillos Phillips que retiró en el paso 3 de desmontaje tablero, asegure el bolsillo de reemplazo de pantalla para la parte posterior del panel de la pantalla de moldura. (Figura B)

Continúe con el ensamble del kit

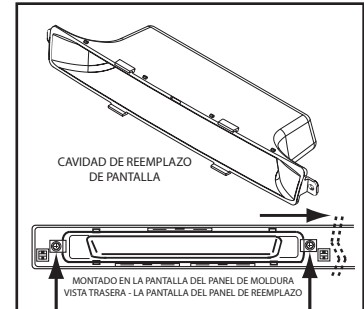

(Figura B)

## Ensamble del kit

### Provisión de radio ISO DDIN

1. Coloque a presión los *soportes ISO DDIN* en el borde interior de la *carcasa del radio*. (Figura A)
2. Deslice el radio en el soporte/ensamble de carcasa del radio y sujételo con los tornillos suministrados con el radio.
3. Coloque a presión la *placa de la moldura* al frente de la *carcasa del radio*. (Figura B)
4. Sujetar (2) *clips del panel* suministrados a la parte trasera de la *carcasa de radio*. (Figura C)
5. Localice el arnés de cableado de fábrica y el conector de la antena en el tablero, y haga todas las conexiones necesarias al radio. Metra recomienda que use adaptadores adecuados de acoplamiento de Metra y/o de AXCESS. Pruebe el radio para verificar que funcione correctamente.
6. Vuelva a armar el tablero al revés de como lo desarmó.

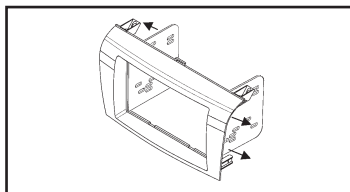

(Figura A)

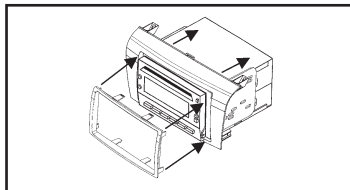

(Figura B)

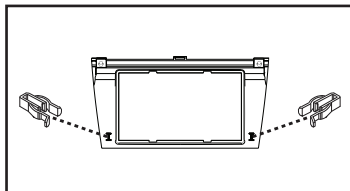

(Figura C)



Instrucciones de instalación para la pieza 95-7504



## IMPORTANTE

Si tiene dificultades con la instalación de este producto, llame a nuestra línea de soporte técnico al **1-800-253-TECH**. Antes de hacerlo, revise las instrucciones por segunda vez y asegúrese de que la instalación se haya realizado exactamente como se indica en las instrucciones. Por favor tenga el vehículo desarmado y listo para ejecutar los pasos de resolución de problemas antes de llamar.



### EL CONOCIMIENTO ES PODER

Mejore sus habilidades de instalación y fabricación inscribiéndose en la escuela de dispositivos electrónicos móviles más reconocida y respetada de nuestra industria. Regístrese en [www.installerinstitute.com](http://www.installerinstitute.com) o llame al 800-354-6782 para obtener más información y avance hacia un futuro mejor.



**Metra recomienda técnicos con certificación del Programa de Certificación en Electrónica Móvil (Mobile Electronics Certification Program, MECP).**

REV. 3/17/2016 INST95-7504