

CAN-Bus Interface

Interface-Box

can-uni 01

Kabelsätze fahrzeugspezifisch

42cxxx

Kabelsatz universal 42cx10

Produktfeatures

- **Wandlung digitaler CAN-Bus Signale in analoge Signale**
KL15r, Geschwindigkeit, KL58, Rückwärtsgang
- **Adaptierung von fahrzeugspezifischem Radio-Anschluss auf ISO-Buchsen**
(für einige Fahrzeuge nur universeller Kabelsatz mit offenen Enden verfügbar)
- **Unterstützung für/Einschaltung von Werks-Sound-Systemen**
(nicht bei allen Fahrzeugen)

Inhaltsverzeichnis

1. Vor der Installation

- 1.1. Lieferumfang
- 1.2. Überprüfung der Kompatibilität mit dem Fahrzeug

2. Installation

- 2.1. Belegung des 12-Pin Molex am can-uni 01
- 2.2. Anschluss-Beispiel
- 2.3. can-uni 01 LED Funktionen
- 2.4. Installation mit fahrzeugspezifischem Kabelsatz 42cxxxx
- 2.5. Installation mit universellem Kabelsatz 42cx10
- 2.6. Bordcomputer-Steuerung Citroen und Peugeot für After-Market Radios

3. Fahrzeugspezifische CAN-Bus Belegungen

4. Technische Daten

5. Technischer Support

6. Anhang

1. Vor der Installation

Vor der Installation sollte dieses Manual durchgelesen werden. Für die Installation sind Fachkenntnisse notwendig. Der Installationsort muss so gewählt werden, dass die Produkte weder Feuchtigkeit noch Hitze ausgesetzt sind.

1.1. Lieferumfang

SW-Stand und HW-Stand der CAN-Box notieren. Manual aufbewahren für Support-Zwecke!

Es wird immer ein universeller oder fahrzeug-spezifischer Kabelsatz 42cxxx benötigt.

CAN-Box

HW _____

SW _____

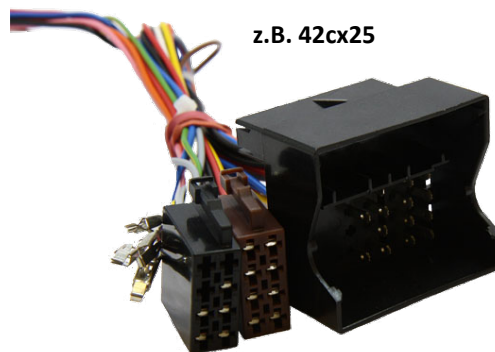

1.2. Überprüfung der Kompatibilität mit dem Fahrzeug

Je nach Fahrzeug werden vom can-uni 01 KL15r (I), Geschwindigkeitssignal (S), Rückwärtsgang (R) und KL58 (L) als analoges Signal bereitgestellt, ein vorhandenes Werks-Sound-System (SS) eingeschaltet und die weitere Nutzung der Steuerung von On-Board Computer System (OSC).

Die Kompatibilitätstabelle gibt Aufschluss, welcher Kabelsatz 42cxxx für welche Fahrzeuge genutzt werden kann und welche der o.g. Funktionen des can-uni 0 für dieses Fahrzeug unterstützt werden.

2. Installation

Zündung ausstellen und Fahrzeugbatterie nach Werksangaben abklemmen! Darf gemäß Werksangaben die Fahrzeugbatterie nicht abgeklemmt werden, reicht es in den meisten Fällen aus, das Fahrzeug in den Sleep-Modus zu versetzen. Sollte dieses nicht funktionieren, kann die Fahrzeugbatterie mit einer Widerstandsleitung abgeklemmt werden.

Die Installation des can-uni 01 erfolgt in der Regel im Radio-Schacht am fahrzeugeigenen Radio-Anschluss.

2.1. Belegung des 12-Pin Molex am can-uni 01

Kabelfarben	Belegung
Pin 1 ● Rosa	+12V KL15r (Ausgang) max.1.5A
Pin 2 ● Blau	CAN-LOW (Eingang)
Pin 3 ● Gelb / Grün (● ● Gelb / Rot)	Tachosignal (Ausgang)
Pin 5 ● Rot	+ Signal PDC (Kabelsatz 42cxpdc)
Pin 6 ● Rot	+12V Dauerplus (Eingang)
Pin 7 ● Orange	KL58 (Ausgang) max. 0.1A
Pin 8 ● Gelb	CAN-HIGH (Eingang)
Pin 9 ● Weiß	Rückwärtsgang (Ausgang) max. 1.5A
Pin 11 ● Schwarz	Masse Signal PDC (Kabelsatz 42cxpdc)
Pin 12 ● Schwarz	Masse

2.2. CX-400 LED Funktionen

LED	Status	Funktion
● Rot	Leuchtet	Zündung ist AN
● Blau	Blinkt	CAN Bus wird gesucht
● Blau	Leuchtet	CAN Bus gefunden

2.3. Anschluss-Beispiel

Beispielhaft mit fahrzeugspezifischem Kabelsatz 42cx25.

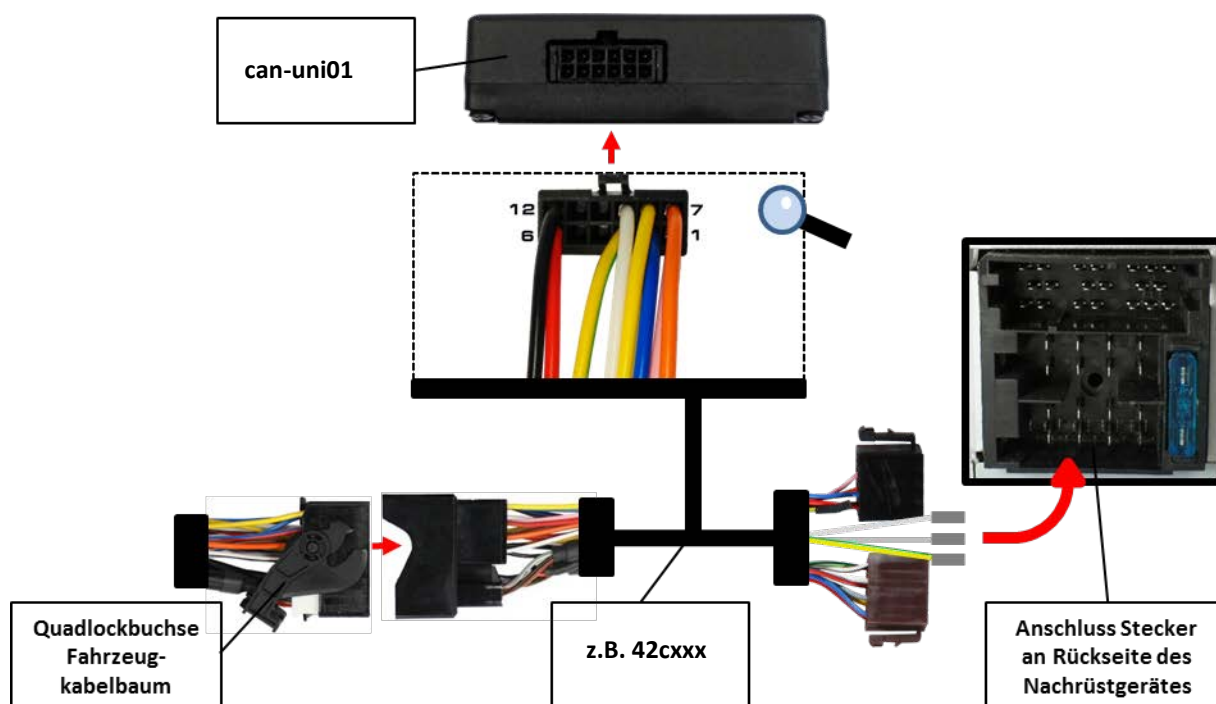

2.4. Installation mit fahrzeugspezifischem Kabelsatz 42cxxx

- Dauerstrom, Masse, KL15r Signal (I) und KL58 Signal (L) sind in der ISO-Buchse des 42cxxx vorgepinnt. Geschwindigkeitssignal (S) und Rückfahrsignal (R) falls vom CX-400 unterstützt mit den entsprechenden Pins des Nachrüstgeräts verbinden.
- Die graue Leitung einiger 42cxxx ist, je nach Ausstattung/Fahrzeug mit dem analogen Telefon-Mute Signal belegt. Mit entsprechendem Pin des Nachrüstgeräts verbinden.
- Fahrzeugeigene Radio-Anschlussbuchse(n) mit passenden/passendem Gegenstecker(n) des Kabelsatzes 42cxxx verbinden.
- Kabelsatz 42cxxx mit CAN-Box can-uni 01 über 12-Pin Molex verbinden.
- ISO-Buchsen des Kabelsatzes 42cxxx mit den ISO-Steckeranschluss des Nachrüstgeräts verbinden.

Hinweis zu 42cx35 (Ford): Bei einigen Fahrzeugen sind KL15r und KL58 nicht digital, sondern analog. In diesem Fall müssen KL15r (Quadlock, Kammer A, Pin 16, rosa Kabel) und KL58 (Quadlock, Kammer A, Pin 13; oranges Kabel) umgepinnt und zwischen 12-Pin MicroFit Buchse und ISO-Buchsen mit den Steckverbindern des Kabelsatzes verbunden werden.

2.5. Installation mit universellem Kabelsatz 42cx10

- a.) Universellen Kabelsatz CX-010 gemäß **Belegung des 12-Pin Molex am can-uni 01** mit dem Kabelsatz des Nachrüstgerätes und dem Fahrzeugkabelsatz verbinden.

2.6. Bordcomputer-Steuerung Citroen und Peugeot für After-Market Radios

Für die Steuerung des Bordcomputers in Citroen und Peugeot Fahrzeugen können folgende Funktionen durch die Lenkradtasten aufgerufen werden:

Menu aufrufen	langer Tastendruck „Source“ (4s)
ESC	kurzer Tastendruck „Source“
OK	Vol+
Menu hoch	Rad hoch
Menu runter	Rad runter
Menu rechts	Track+
Menu links	Track-
Mode	langer Tastendruck „Tr+“ (4s)
Dark	langer Tastendruck „Tr-“ (4s)

Belegung der Lenkradtasten:

Tr+	Telefon abnehmen
Tr-	Telefon auflegen
Rad hoch	Tr+
Rad runter	Tr-

Die Belegungen der restlichen Lenkradtasten sind identisch mit der Beschriftung!

3. Fahrzeugspezifische Belegungen - CAN-Bus

Als Orientierungshilfe folgen anbei einige fahrzeugspezifische Anschlussbelegungen für die CAN-Bus Signale. Die **Angaben** sind **ohne Gewähr** und müssen vor der Installation überprüft werden, da die tatsächlichen Belegungen abweichen können.

ALFA ROMEO

147

8-Pin ISO Buchse im Radioschacht

CAN High – Pin 1

CAN Low – Pin 3

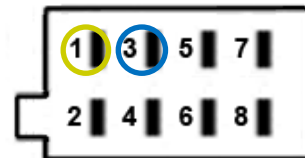

AUDI

A2, A3, A4, A6 bis 01/05

Mini-ISO Buchse im Radioschacht

CAN High – Pin 7

CAN Low – Pin 12

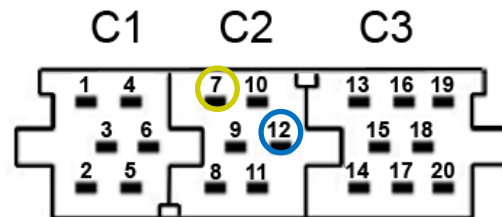

BMW

1er E81, 3er E90, 5er E60

Quadlock-Buchse im Radioschacht

CAN High – Pin 11

CAN Low – Pin 9

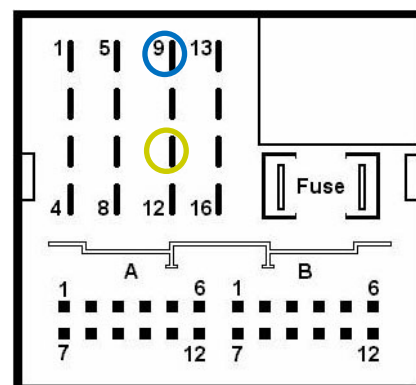

Chrysler

Chrysler Fahrzeuge mit 22-Pin Buchse im Radioschacht
 CAN High – Pin 10
 CAN Low – Pin 13

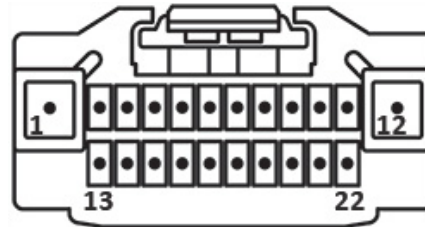

Chrysler Fahrzeuge mit 52-Pin Buchse im Radioschacht
 CAN High – Pin 2
 CAN Low – Pin 12

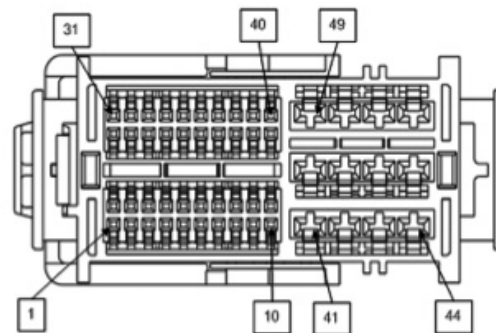

CITROËN

C4, C5 ab 10/04
 Quadlock-Buchse im Radioschacht
 CAN High – Pin 10
 CAN Low – Pin 13

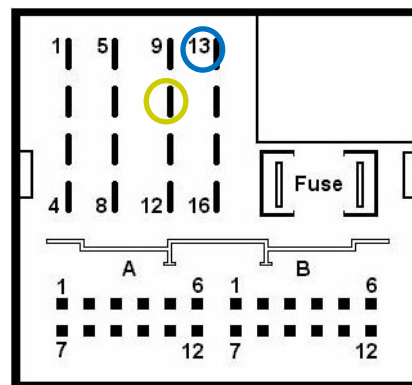

Jumper II
 52-Pin Buchse im Radioschacht
 CAN High – Pin 2
 CAN Low – Pin 12

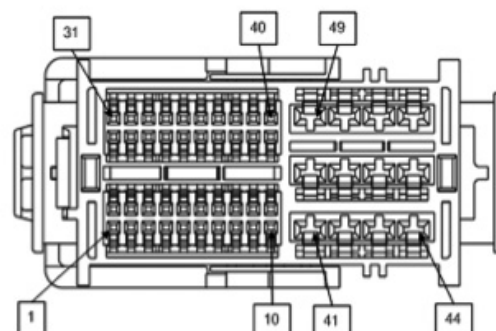

Dodge

Dodge Fahrzeuge mit 22-Pin Buchse im Radioschacht

CAN High – Pin 10

CAN Low – Pin 13

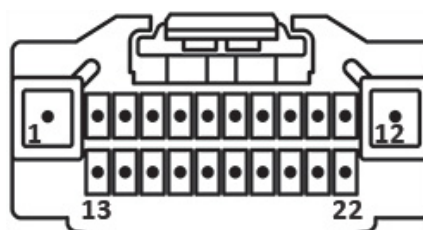

Dodge Fahrzeuge mit 52-Pin Buchse im Radioschacht

CAN High – Pin 2

CAN Low – Pin 12

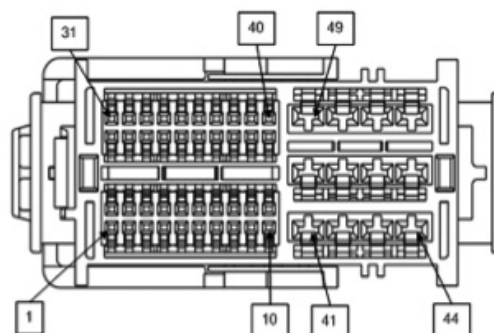

FIAT

Stilo, 500

8-Pin ISO Buchse im Radioschacht

CAN High – Pin 1

CAN Low – Pin 3

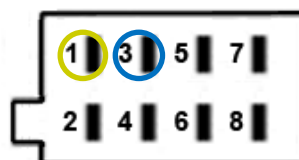

Ducato ab 2013

52-Pin Buchse im Radioschacht

CAN High – Pin 2

CAN Low – Pin 12

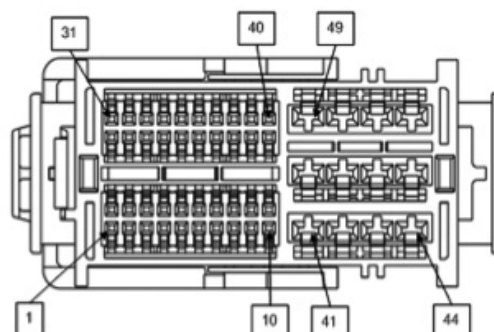

FORD

Focus, Focus C-MAX, S-MAX, Mondeo

Quadlock-Buchse im Radioschacht

CAN High – Pin 9

CAN Low – Pin 10

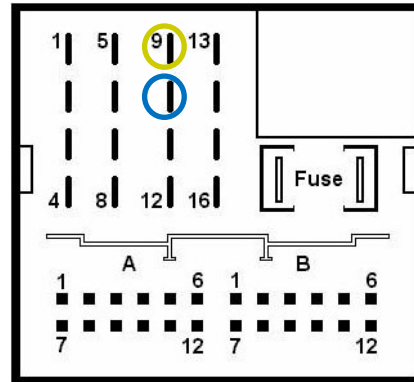

Honda

Accord (8G), CR-Z, Jazz (2G)

20-Pin Buchse im Radioschacht

CAN High – Pin 13

CAN Low – Pin 3

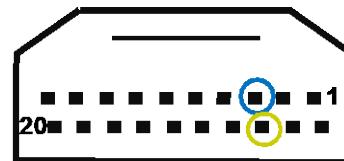

JEEP/CHRYSLER

Grand Cherokee, 300C

22-Pin Buchse im Radioschacht

CAN High – Pin 5 (weiß / rot)

CAN Low – Pin 6 (weiß)



LANCIA

Ypsilon ab 11/03

8-Pin ISO Buchse im Radioschacht

CAN High – Pin 1

CAN Low – Pin 3

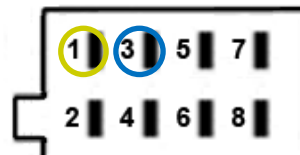

MERCEDES BENZ

CLK W208 nach Facelift, **CLK W209** bis 03/04,
E-Klasse W210 ab 09/99, **Viano, SL W230** ab 07/04
 10-Pin ISO-Buchse im Radioschacht
 CAN High – Pin 1
 CAN Low – Pin 2

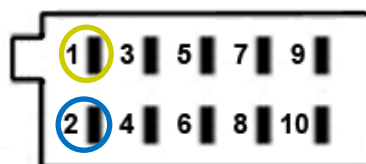

A-Klasse W169 und **B-Klasse W245** mit Audio5,
 alle MERCEDES mit Innenraum CAN-BUS
 8-Pin ISO Buchse im Radioschacht
 CAN High – Pin 6
 CAN Low – Pin 7

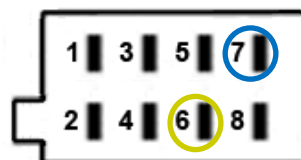

A-Klasse W169 und **B-Klasse W245** mit Audio20,
C-Klasse W203 und **CLK W209** ab 04/04,
Viano W693
 Quadlock-Buchse im Radioschacht
 CAN High – Pin 11
 CAN Low – Pin 9

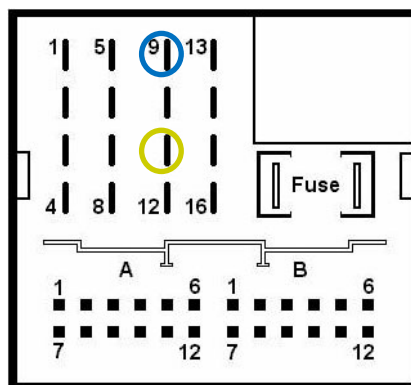

E-Klasse W211 ab 04/03, **CLS W219, SLK R171**
 Quadlock-Buchse im Radioschacht
 CAN High – Pin 1 (Kammer A)
 CAN Low – Pin 2 (Kammer A)

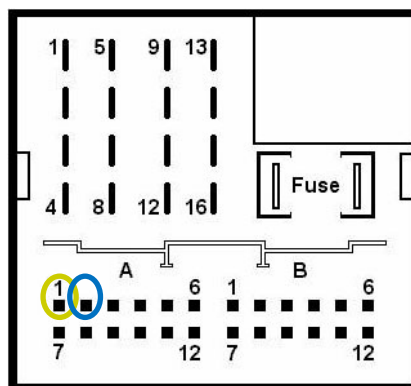

MERCEDES BENZ

Sprinter W907/W910 ab 12/17,
26Pin Buchse im Radioschacht
CAN High – Pin 7
CAN Low – Pin 20

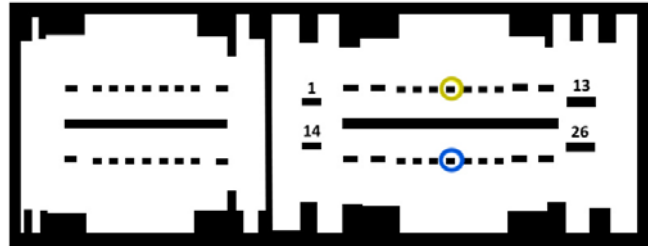

OPEL

Vectra C bis 07/04
Mini-ISO Buchse im Radioschacht
CAN High – Pin 7
CAN Low – Pin 10

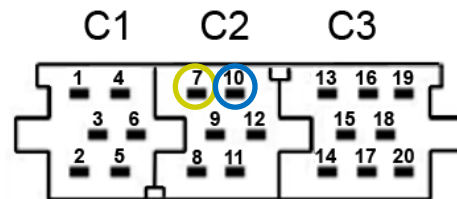

Astra H , Corsa C, Meriva, Tigra Twin Top,
Vectra C ab 08/04
Quadlock-Buchse im Radioschacht
CAN High – Pin 9
CAN Low – Pin 10

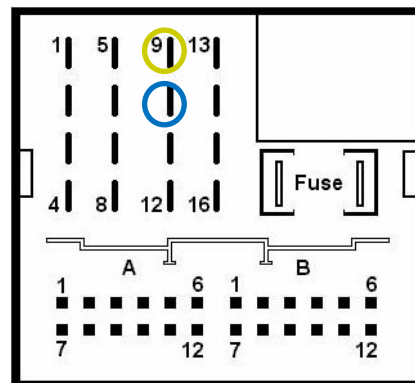

PEUGEOT

307, 407
Quadlock-Buchse im Radioschacht
CAN High – Pin 10
CAN Low – Pin 13

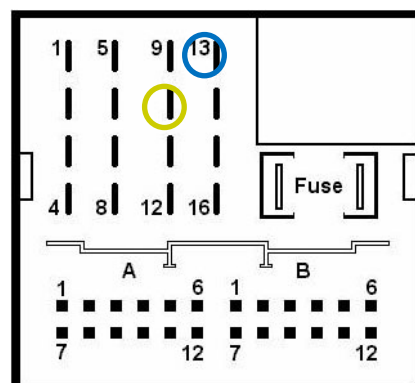

PORSCHE

Cayenne (9PA), Boxster (987), 911 (997)

Mini-ISO Buchse im Radioschacht

CAN High – Pin 1

CAN Low – Pin 2

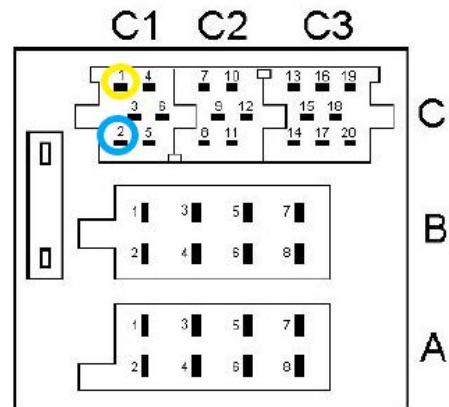

Cayenne (92A), Panamera (970)

Quadlock-Buchse im Radioschacht

CAN High – Pin 11

CAN Low – Pin 9

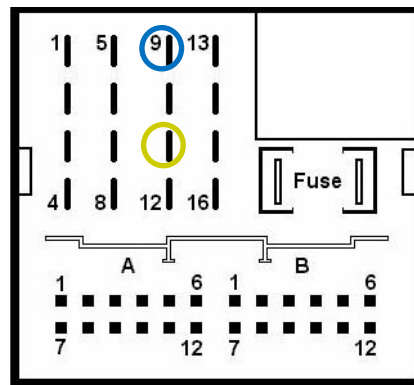

SEAT

Altea

Quadlock-Buchse im Radioschacht

CAN High – Pin 9

CAN Low – Pin 10

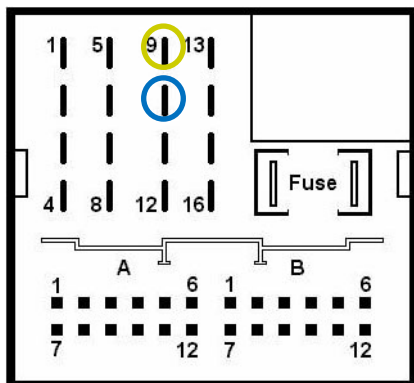

Leon III

Female Quadlock-connector in radio slot

CAN High – Pin 6

CAN Low – Pin 12

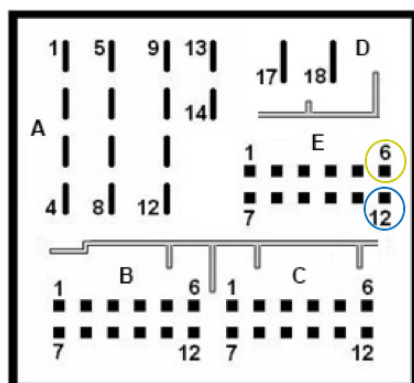

ŠKODA

Superb, Octavia I

Mini-ISO Buchse im Radioschacht

CAN High – Pin 8

CAN Low – Pin 9

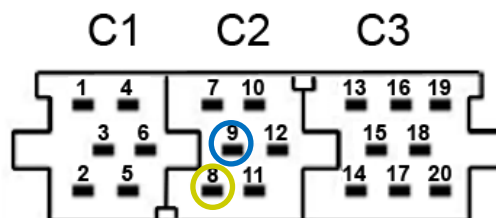

Octavia II

Quadlock-Buchse im Radioschacht

CAN High – Pin 9

CAN Low – Pin 10

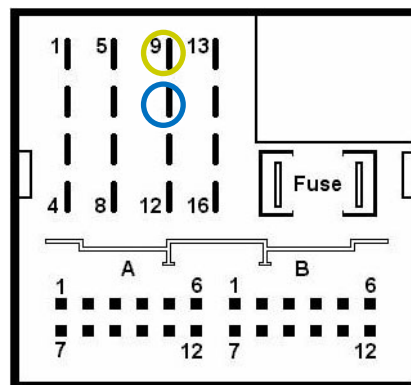

Fabia III

Female Quadlock-connector in radio slot

CAN High – Pin 6

CAN Low – Pin 12

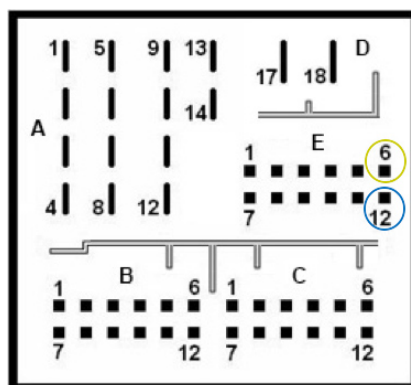

VOLKSWAGEN

Golf 4, Golf 5, Passat 3B, Caddy, Touran, Touareg, T5

Quadlock-Buchse im Radioschacht

CAN High – Pin 9

CAN Low – Pin 10

Golf 7

Quadlock-Buchse im Radioschacht

CAN High – Pin 6

CAN Low – Pin 12

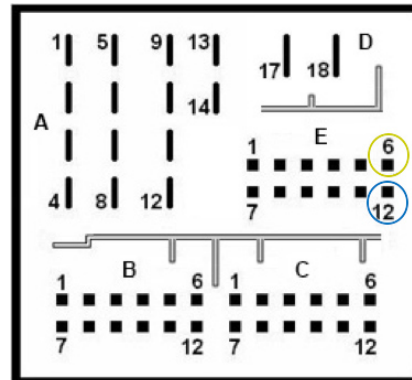

VOLVO

S60, V70

12-Pin Buchse im Radioschacht

CAN High – Pin 7 (weiß)

CAN Low – Pin 8 (grün)

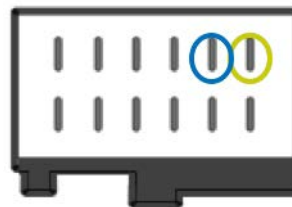

XC90

10-Pin Buchse im Radioschacht

CAN High – weiße Leitung (doppelt belegt)

CAN Low – grüne Leitung (doppelt belegt)



4. Technische Daten

Spannungs-Arbeitsbereich	10.5 – 14.8V
Ruhestrom	<1mA
Arbeitsstrom	~50mA
Leistungsaufnahme	0.07-40W
Temperaturbereich	-30°C bis +80°C
Gewicht	38g
Abmessungen (nur Box) B x H x T	71 x 22 x 50 mm

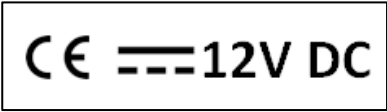
A rectangular box containing the CE mark on the left and the text '12V DC' on the right. The '12V' is preceded by a standard DC voltage symbol consisting of three parallel horizontal lines of decreasing length.

Belastbarkeit

KL15r	max. 1.5A
Rückwärtsgang	max. 1.5A
KL58	max. 0.1A

5. Technischer Support

acv GmbH
Auto-Kommunikations-Vertriebs-GmbH
Straßburger Allee 10-12
D-41812 Erkelenz

Email support@acvgmbh.de

Rechtlicher Hinweis: Hier genannte Firmen- und Markenzeichen sowie Produktnamen, sind eingetragene Warenzeichen[®] und somit Eigentum der jeweiligen Rechteinhaber.

Allgemeine Hinweise / Sicherheitshinweise

Die Installation darf nur durch geschultes Fachpersonal erfolgen.

Bitte lesen Sie diese Sicherheitshinweise und die Ihnen vorliegende Bedienungsanleitung genau durch und verwahren Sie diese Informationen für sich zur späteren Durchsicht auf!

Trotz größtmöglicher Sorgfalt im Umgang mit einem Artikel oder Produkt, können bei unsachgemäßer Nutzung, Bedienung oder Installation, Verletzungen und/oder Defekte nicht ausgeschlossen werden!

Vor der Installation bzw. Inbetriebnahme des Produktes kann es je nach Artikel und dessen Einsatzzweck notwendig sein, jeweilig zutreffende gesetzliche Bestimmungen zu prüfen.

Artikel aus eigener Produktion durchlaufen standardisierte Prüfverfahren unserer Qualitätskontrolle, um Funktion und Passgenauigkeit ständig garantieren zu können. Technische Änderungen, welche die Eigenschaften des Produktes verbessern und/oder dem Fortschritt dienen, behalten wir uns jederzeit vor und können darum auch direkt in die laufende Serie einfließen. Sollte dennoch ein technischer oder mechanischer Defekt des Produktes auftreten, ist der jeweilige Artikel zur Wahrnehmung der Garantieansprüche in der Originalverpackung einzusenden! Beachten Sie hierbei bitte die Rücksendebestimmungen. Bitte benutzen sie hierfür unser RMA-Formular im Downloadbereich in unserem Shop um die Rücksendung anzumelden.

Achten Sie bitte während der Installation sorgfältig darauf, dass keine für Ihre Sicherheit oder die Funktionsfähigkeit und die Betriebssicherheit des Fahrzeuges relevanten Bauteile oder Baugruppen beeinträchtigt oder sogar beschädigt werden. Bitte beachten Sie deshalb vor dem Einbau die Einbaurichtlinien und Garantiebedingungen des Fahrzeugherstellers. Die acv-GmbH übernimmt keine Haftung für die Zulässigkeit der Installation des hier beschriebenen Bauteils nach den Garantiebestimmungen einzelner Fahrzeughersteller und/oder die Verwendbarkeit unserer Produkte bei herstellerseitigen Änderungen.

Verschiedene Produkte greifen in das Fahrzeugesamtsystem ein. Da der acv-GmbH auf Grund der Vielzahl der Fahrzeugvarianten nicht alle Soft- und Hardwarevarianten der einzelnen Fahrzeuge bekannt sind, ist vor der Installation die Kompatibilität des Produktes zu überprüfen. Für Schäden oder zusätzlichen Montageaufwand durch fehlende Inkompatibilität übernimmt die acv-GmbH keine Haftung. Fahrzeugspezifische Artikel dürfen ausschließlich in Kombination mit den jeweils genannten Fahrzeugtypen verwendet werden.

Wenn nicht anders ausgewiesen sind unsere Adapter und Module für das 12 Volt Bordnetz in Fahrzeugen ausgelegt. Beachten Sie unbedingt, dass der Einbau nur in Fahrzeugen mit 12V Bordnetz mit Masseverbindung zur Karosserie erfolgen darf.

Bitte führen Sie jegliche Montagearbeiten im Fahrzeug ausschließlich im spannungslosen Zustand durch! Um die Batterie vom Bordnetz zu trennen, beachten Sie bitte die Vorgaben des Fahrzeugherstellers. Sicherheitsrelevante Verbindungen wie Schrauben, Bolzen oder andere Befestigungspunkte (zum Beispiel an Lenkung, Airbag, Sicherheitsgurte, Bremssystem, oder ähnliche) sollten niemals verwendet oder zweckentfremdet werden, um Ihre eigene und die Sicherheit anderer nicht zu gefährden.

Allgemeine Servicehinweise

Die Fehlersuche bei Montageproblemen oder Funktionsstörungen sollte eine bestimmte Dauer nicht überschreiten; bei Problemen mit wahrscheinlich elektronischer Ursache maximal 1,5 Stunden und bei voraussichtlich mechanischer Ursache maximal 1 Stunde.

Um unnötige Montagezeit und damit verbundene Kosten zu vermeiden, wenden Sie sich bitte direkt an Ihren Fachhändler oder unseren technischen Support.

Um sich an den technischen Support der acv-GmbH zu wenden, nutzen Sie bitte folgende e-Mail-Adresse:

support@acvgmbh.de

Bitte sammeln und halten Sie folgende Informationen bzw. Daten zwingend bereit, damit wir Ihnen zielgerichtet und schnell Hilfestellung bieten können:

- Artikelnummer
- Rechnungsnummer oder Bezugsquelle
- Fahrzeughersteller, Fahrzeugtyp, Datum zu Baujahr und Tag der 1. Zulassung des Fahrzeuges, Fahrgestellnummer
- Im Fahrzeug vorhandene Anschlüsse
- Werkseitig montierte Ausstattung:
- welches Radio war ab Werk montiert? (Hersteller und Modellbezeichnung)
- ist das Fahrzeug mit einem aktiven Soundsystem ausgestattet?
- ist das Fahrzeug mit Parkdistanzkontrolle oder ähnlichen weiteren Systemen ausgestattet?
- sind bestimmte Sicherheitssysteme verbaut? (Fahrspurassistent, Reifendruckkontrolle usw.)
- Nachgerüstete oder auch zusätzliche Ausstattung:
- wurden bereits Geräte oder Funktionen nachträglich integriert?
(Endstufen/Verstärker, USB-Nachrüstung, Freisprecheinrichtung, Multimediaadapter, TV, etc.)

Wir benötigen eine genaue und exakte Problembeschreibung unter Aufführung aller bereits erfolgten Lösungsversuche. Bitte beschreiben Sie alle bereits durchgeführten Arbeitsschritte genau.

Bitte fügen Sie nach Möglichkeit aussagekräftige Bilder in den Anhang der e-Mail.

Ohne aussagekräftige Bilder lässt sich häufig kein Support realisieren.

can-uni 01 (CAN-Bus) und 42cx401 / 42cx402 (Lenkradsteuerungs-) Interfaces

generelle Produktfeatures

can-uni 01	CAN-Bus Adapter mit großem Funktionsumfang. Je nach Fahrzeug werden Zubehörplus (Z), Geschwindigkeitssignal (S), Rückwärtsgang (R), Beleuchtung (L) und PDC-Warnsignal (PDC) i.v.m. 42cxpdc (can-uni 01 ab SW 1.1.3) bereitgestellt sowie ein vorhandenes und kompatibles CAN-Bus Werks-Sound-System (SS) eingeschaltet. Bei einem can-uni 01 ist ein universeller Kabelsatz 42cx10 im Lieferumfang enthalten oder es wird ein fahrzeugspezifischer Kabelsatz 42cxxx benötigt.
42cx401	CAN-Bus Adapter mit großem Funktionsumfang. Je nach Fahrzeug werden Zubehörplus (Z), Geschwindigkeitssignal (S), Rückwärtsgang (R), Beleuchtung (L) und PDC-Warnsignal (PDC) i.v.m. 42cxpdc (42cx401 ab SW 1.1.3) bereitgestellt sowie ein vorhandenes und kompatibles CAN-Bus Werks-Sound-System (SS) eingeschaltet. Bei Fahrzeugen mit CAN am Multifunktionslenkrad (MFL) können je nach Fahrzeug i.v.m. gerätespezifischem Kabel 42arcxxx Nachrichtenraster von Alpine, Blaupunkt, Clarion, Digitaldynamic, JVC, Kenwood, Pioneer, Sony und Zencor über das Multifunktionslenkrad gesteuert werden. Zu einem 42cx401 wird immer ein universeller Kabelsatz 42cx10 oder ein fahrzeugspezifischer Kabelsatz 42cxxx benötigt.
42cx402	Axion / Kienziele CAN-Bus Adapter mit großem Funktionsumfang. Je nach Fahrzeug werden Zubehörplus (Z), Geschwindigkeitssignal (S), Rückwärtsgang (R), Beleuchtung (L) und PDC-Warnsignal (PDC) i.v.m. 42cxpdc bereitgestellt sowie ein vorhandenes und kompatibles CAN-Bus Werks-Sound-System (SS) eingeschaltet. Bei Fahrzeugen mit CAN am Multifunktionslenkrad (MFL) können je nach Fahrzeug i.v.m. gerätespezifischem Kabel 42arc107 die Geräte über das Multifunktionslenkrad gesteuert werden. Zu einem 42cx402 wird immer ein universeller Kabelsatz 42cx10 oder ein fahrzeugspezifischer Kabelsatz 42cxxx benötigt.

spezifische Produktfeatures

Hersteller	kompatible Fahrzeugmodule	Radio-Anschluss	Min SW	fahrzeug-spezifischer Kabelsatz	CAN-Bus Black-Box	
					can-uni 01 Funktionen	42cx401 Funktionen
Alfa Romeo	159 Brera 147 156 GT	ISO	-	42cx34	Z.L.R.S	Z.L.R.S.MFL
Audi	A2 und A3 ab 07/2001 bis 12/2006, A4 ab 01/2000 bis 10/06, A6 ab 01/2001 bis 01/2005, TT ab 07/2001 bis 07/2006 A1, A3 ab 01/2007, A4 ab 01/2006 bis 11/2007, TT ab 08/2006, Q5, A5 A4 (8K), A6 (4F), A8 (4E), Q7 (4L) A6 (4G), A7 (4G) A3 (8V)	(Mini-)ISO Quadlock Universal Universal	- - 1.1.5 1.1.2	42cx23 42cx25 42cx10 42cx10	Z.L.R.S Z.L.R.S Z.L.R.S Z.L.R.S	Z.L.R.S.MFL Z.L.R.S.MFL Z.L.R.S.MFL Z.L.R.S.MFL
BMW	3er (E46), 3er (E39), X3 (E83), X5 (E53) mit Rundkontakt ab 08/1998 3er (E46), 3er (E39), X3 (E83), X5 (E53) mit Quadlock (ca. ab 08/2000) 3er (E81/E87/E88), 3er (E90/E91/E92) 7er (F07/F10/F12/F13), 5er (E60/E61/F10/F11), 6er (E63/E64/F12/F13), 7er (E65/E66/F01/F01), GTS (F07) X5 (E70), X6 (E71)	- - Quadlock Universal	- - 1.1.5 1.1.2	- - 42cx28 42cx10	- - Z.L.R.S.PDC Z.L.R.S	- - Z.L.R.S.MFL.PDC Z.L.R.S.MFL
Citroen	C3, C4, C5 ab 01/2004, DS3 (ohne MFL), DS4 (ohne MFL), Jumper ab 01/05/06 (nur 3)	Quadlock Universal	1.1.3 -	42cx30 42cx10	Z.L.R.S.PDC Z.L.R.S	Z.L.R.S.MFL.PDC Z.L.R.S
Chrysler	1500 Orlando C300 2011 - 2014, C300 2005 - 2010, Aspen 2007 - 2009, PT Cruiser 2006 - 2010, Sebring 2007 - 2010, Town & Country 2008 - 2010	Universal	2.0.4	42cx10	Z.L.R.S.SS	Z.L.R.S.MFL.SS
Dodge	Avenger 2007 - 2014, Caliber 2007 - 2012, Challenger 2008-2014, Charger 2006-2010, Charger 2011, Dakota 2006 - 2011, Durango 2008 - 2009, Durango 2011 - 2013, Grand Caravan 2009 - 2016, Journey 2009 - 2010, Journey 2013, Magnum 2005 - 2008, Nitro 2007-2011 Dart 2014 - 2015, Durango 2014 - 2015	Universal Universal	2.0.4 2.0.4	42cx10 42cx10	Z.L.R.S.SS Z.L.R.S	Z.L.R.S.MFL.SS Z.L.R.S.MFL
Fiat	500, Grande Punto Scudo 500 Ducato ab 2013	Quadlock ISO Universal	- 1.0.2 1.2.1	42cx34 42cx30 42cx37 42cx10	Z.L.R.S Z.L.R.S.PDC Z.L.R.S Z.L.R.S	Z.L.R.S.MFL Z.L.R.S.MFL.PDC Z.L.R.S.MFL Z.L.R.S.MFL
Ford	Focus, Mondeo, Galaxy - mit 17-Pin Transit Custom 2018 - Transit Connect 2018 - Focus, C-Max, Mondeo, S-Max, Galaxy	- Ford Ford Quadlock	- 2.0.5 2.0.7 -	- 42cx11 42cx11 42cx35	- Z.L.R.S Z.L.R.S Z.L.R.S	- Z.L.R.S Z.L.R.S.MFL Z.L.R.S.MFL
Honda	Accord (8G), CR-Z, Jazz (2G), Civic 2014	Universal	1.2.1	42cx10	Z.L.R.S	Z.L.R.S.MFL
Jaguar	XX	Universal	-	42cx10	Z.L.R.S	Z.L.R.S
Jeep	Commander 2006 - 2010, Compass 2007 - 2016, Grand Cherokee 2005 - 2011, Liberty 2008 - 2012, Patriot 2007 - 2017, Wrangler 2007 - 2017 Cherokee 2014 - 2015, Grand Cherokee 2014 - 2015	Universal Universal	2.0.4 2.0.4	42cx10 42cx10	Z.L.R.S.SS Z.L.R.S	Z.L.R.S.MFL.SS Z.L.R.S.MFL
Lancia	Ypsilon ab 01/2003	ISO	-	42cx34	Z.L.R.S	Z.L.R.S
Land Rover	Ranger Sport 1300 Modelljahre 2005-2011, Range Rover Vogue L322 Modelljahre 2005-2012, Freelander2 L55 Modelljahre 2007-2012, Discovery4 L319 Modelljahre 2004-2009, Discovery4 L319 Modelljahre 2010-2011	Universal	1.1.3	42cx10	Z.L.R.S	Z.L.R.S
Lexus	GS	Universal	-	42cx10	S	S
Maserati	Quattroporte	Quadlock	-	42cx25	Z.L.R.S	Z.L.R.S.MFL
Mazda	3er Serie Alle mit Radiovorrichtung, A-Klasse (W169) und B-Klasse (W205) mit Audio 5 C-Klasse (W203) bis 03/2004, E-Klasse (W210), CLK-Klasse (W208), CLK-Klasse (W209) bis 03/2004, SL-Klasse (R230) bis 07/2004, SUV (W639), Sprinter (W906) A-Klasse (W169), B-Klasse (W205), R-Klasse (W251), C-Klasse (W203) ab 04/2004, CLK-Klasse (W209) ab 04/2004, M-Klasse (W164), K-Klasse (W204), S-K-Klasse (R171) ab 06/2008, E-Klasse (W211) ab 06/2008, E-Klasse (W212), L-E-Klasse (W207), CLS-Klasse (W219), Viano (W639), Sprinter (W906) E-Klasse (W211) bis 03/2003 E-Klasse (W211) ab 04/2003 bis 06/2008, CLS-Klasse (W219) bis 06/2006, S-K-Klasse (R171) bis 06/2008 S-Klasse (W221), Sprinter (W907/W910) Vito (W447) C-Klasse (W205), S-Klasse (W222), V-Klasse (W447)	Universal ISO (10-Pin) ISO Quadlock Universal Quadlock Universal Universal Universal	- - 1.0.9 1.0.9 - 2.0.7 2.0.7 1.2.2 1.2.2	42cx10 42cx26 42cx27 42cx28 42cx10 42cx29 42cx10 42cx28 42cx10	S Z.L.R.S Z.L.R.S Z.L.R.S Z.L.R.S Z.L.R.S Z.L.R.S Z.L.R.S Z.L.R.S	S Z.L.R.S.MFL Z.L.R.S.MFL Z.L.R.S.MFL Z.L.R.S.MFL Z.L.R.S.MFL Z.L.R.S.MFL Z.L.R.S.MFL Z.L.R.S.MFL
Mitsubishi	Outlander Astra, Calibra, Corsa, Vectra, Omega, Sintra, Zafira ohne Innenraum CAN-Bus	Universal Universal	- 1.1.3	42cx10 42cx10	Z.L.R.S Z.L.R.S	Z.L.R.S Z.L.R.S.MFL
Opel	Astra H, Corsa CD, Vectra C ab 01/2004, Meriva, Tigra Twin Top, Vivaro, Antara	Universal Quadlock	1.1.3 1.1.3	42cx10 42cx21	Z.L.R.S Z.L.R.S	Z.L.R.S.MFL Z.L.R.S.MFL
Peugeot	207, 307, 407, 4007 (kein MFL), Expert 808 JBL 2009 bis 2013 (Bauelement von Batterie)	Quadlock Quadlock	1.1.3 2.0.8	42cx30 42cx30	Z.L.R.S.PDC.OCS Z.L.R.S.PDC.OCS.SS	Z.L.R.S.MFL.PDC.OCS Z.L.R.S.MFL.PDC.OCS.SS
Porsche	Cayenne, Boxster, 911 (997) Cayenne bis 05/2010, Boxster, Cayman, 911 Cayenne ab 06/2010, Panamera	(Mini-)ISO Quadlock Universal	- - 1.1.3	42cx24 42cx28 42cx10	Z.L.R.S Z.L.R.S Z.L.R.S	Z.L.R.S.MFL Z.L.R.S.MFL Z.L.R.S.MFL

Hersteller	kompatible Fahrzeugmodule	Radio-Anschluss	Min SW	fahrzeug-spezifischer Kabelsatz	CAN-Bus Black-Box	
					can-uni 01 Funktionen	42cx401 Funktionen
RAM	RAM 2006 - 2012	Universal	2.0.4	42cx10	Z.L.R.S.SS	Z.L.R.S.MFL.SS
Renault	1500 2013 - 2017, 2500 2013 - 2017, ProMaster 2014 - 2015 Megane III	Universal Quadlock	2.0.4 -	42cx10 42cx36	Z.L.R.S Z.L.R.S	Z.L.R.S Z.L.R.S.MFL
Ssangyong	Fahrzeuge mit 18-Pin	-	-	-	-	-
Smart	ForTwo ForFour ForFour	Universal ISO Quadlock	- - -	42cx10 42cx26 42cx28	Z.L.R.S Z.L.R.S Z.L.R.S	Z.L.R.S Z.L.R.S.MFL Z.L.R.S.MFL
Seat	Altea, Ibiza, Leon Alhambra MI 2016-, Arona MI 2018-, Ateca (KH7) MI 2017-, Ibiza (EP) MI 2016-, Leon3 (SF) MI 2013-, Toledo4 (KG) MI 2016- Octavia I, Superb mit Innenraum CAN-BUS Octavia II, Superb (3T), Fabia (5J)	Neuer Quadlock (Mini-)ISO Quadlock	- 1.1.4 1.1.4	42cx38 42cx22 42cx25	Z.L.R.S Z.L.R.S Z.L.R.S.SS	Z.L.R.S Z.L.R.S.MFL Z.L.R.S.MFL.SS
Skoda	Fabia (N) MI 2016-, Karoq (NU7) MI 2018-, Kodiaq (NS7) MI 2017-, Octavia8 (SE) MI 2012-, Rapid (NE1) MI 2016-, Superb (3V) MI 2015-, Yeti MI 2015-2017	Neuer Quadlock	1.1.2	42cx38	Z.L.R.S	Z.L.R.S.MFL
VW	Caddy, Golf 4/5/6/Plus, Passat 3B/3C, Polo 9N, Polo 9N, Phaeton D1, Tiguan 5N, TS, Touran, Touareg 7L Amarok MI 2017-, Arteon (3H) MI 2018-, Beetle (5C) MI 2015-, Caddy (2K) MI 2016-, Crafter (5Z/5Y) MI 2017-, Golf MI 2012-, Golf Sportsvan MI 2014-, Multivan (T6) MI 2015-, Passat (88) MI 2016-, Polo5 (5C) MI 2014-2017, Polo6 (6U) MI 2018-, Scirocco (131) MI 2016-, Sharan (7N) MI 2016-, T-Die (61) MI 2016-, Tiguan2 (J6) MI 2016-, Touareg (7U) MI 2016-	Quadlock Neuer Quadlock	1.1.5 1.1.2	42cx25 42cx38	Z.L.R.S.SS Z.L.R.S	Z.L.R.S.MFL.SS Z.L.R.S.MFL
Volvo	S60, V90 XC60 XC90	Volvo 12-Pin Universal	1.1.3 1.1.3	42cx33 42cx10 42cx10	Z.L.R.S.PDC Z.L.R.S Z.L.R.S.PDC	Z.L.R.S.MFL.PDC Z.L.R.S.MFL Z.L.R.S.MFL.PDC

Legende
 Min SW = Minimaler Softwarestand des can-uni 01 42cx401, notwendig für Fahrzeuge in dieser Zeile
 Z = Zubehörplus (Klemme 15F), L = Licht (Klemme 58), R = Rückwärtsgang, S = Geschwindigkeitssignal,
 MFL = Multifunktionslenkrad Tasten (alle Nachrichtenraster außer Becker, Gerätekabel ARC-1xx)
 OCS = On-Board Computer System Control
 SS = Werks-Sound-System wird unterstützt/eingeschaltet
 PDC = Parkbremse Signalton (42cxpdc notwendig)

ARC Steuerkabelsätze nachrüstgerätespezifisch (für 42cx401 und 42arcxxx) + Dip-Stellungen 42arcxxx

Artnr.	Beschreibung	Dip1-Stellung ARC-001
42arc102	Steuerkabelsatz für Becker	-
42arc103	Steuerkabelsatz für Blaupunkt	100
42arc104	Steuerkabelsatz für Alpine	000
42arc105	Steuerkabelsatz für Clarion	110
42arc106	Steuerkabelsatz für JVC	101
42arc107	Steuerkabelsatz für Kenwood, mit loser Leitung	111
42arc108	Steuerkabelsatz für JVC, mit loser Leitung	101
42arc109	Steuerkabelsatz für Kenwood, mit DIN-Anschluss	111
42arc110	Steuerkabelsatz für Blaupunkt Klenke	010
42arc111	Steuerkabelsatz für Axion, Kienziele	010
42arc112	Steuerkabelsatz für Pioneer	011
42arc113	Steuerkabelsatz für Zencor und Digitaldynamic	001
42arc114	Steuerkabelsatz für Blaupunkt und China-HU	010
42arc115	Steuerkabelsatz multi	xxx